

- 1- Tapa de foneria de 215*165mm(ENSP)
- 2- Valvula de bola de polietilè tipus "Jimten" (1 1/2")
- 3- Racord corba de llautó tipus "Deac" (1 1/2")
- 4- Collari especial per polietilè, amb quatre caragols del suport Ø160,AVK
- 5- Canalització de polietilè PN 10 atm (1 1/2")
- 6- Mat perforat R-100 Kp-cm2
- 7- Sotera de fombigó H-150 Kp/cm2
- 8- Desguàs

DETALL ESCOMESA INDIVIDUAL

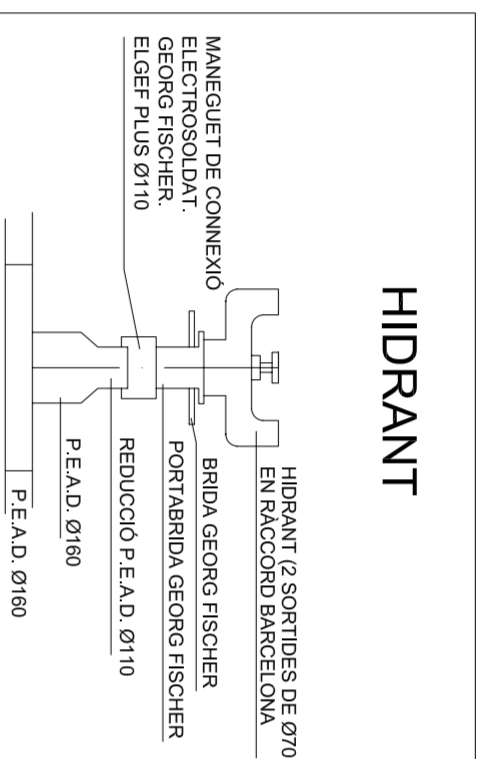

HIDRANT

HIDRANT (2 SORTIDES DE Ø70)
EN RACORD BARCELONA

MANEGUET DE CONNEXIÓ
ELEG ROSOLDAT
ELEG FISCHEH
ELEG FISCHEH
ELEG FLUS Ø110

BRIDA GEORG FISCHER
PORTABRIDA GEORG FISCHER
REDUCCIÓ P.E.A.D. Ø110

P.E.A.D. Ø160
P.E.A.D. Ø160

DETALL CONNEXIÓ HIDRANT A LA XARXA

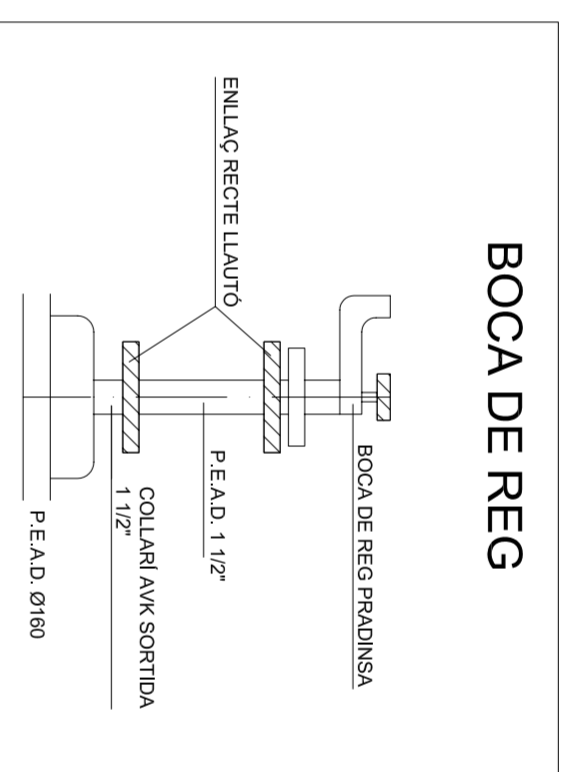

BOCA DE REG

BOCA DE REG PRADINSA

ENLLAÇ RECTE LLAUTÓ

P.E.A.D. 1 1/2"

COLLARI AVK SORTIDA 1 1/2"

P.E.A.D. Ø160

DETALL CONNEXIÓ BOCA DE REG A LA XARXA

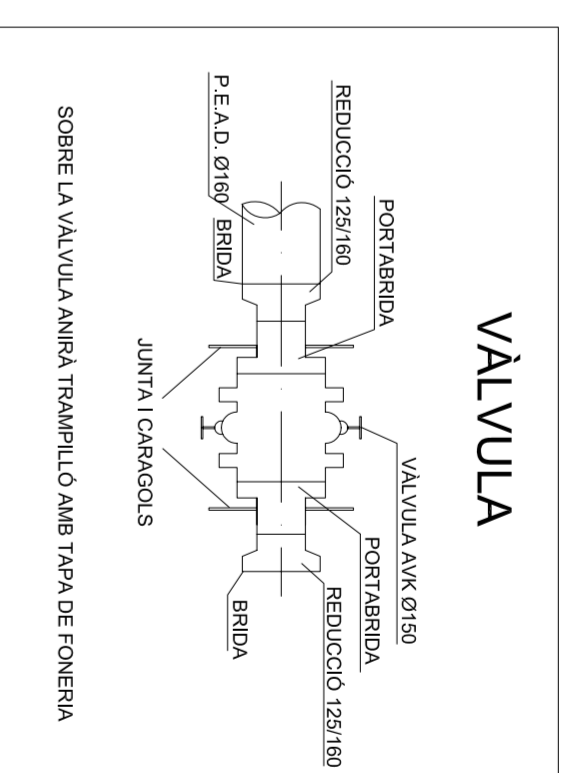

VÀLVULA

VÀLVULA AVK Ø150

PORTABRIDA

REDUCCIÓ 125/160

REDUCCIÓ 125/160

BRIDA

P.E.A.D. Ø160

JUNTA I CARREGOLS

SOBRE LA VÀLVULA ANIRÀ TRAMPILLO AMB TAPA DE FONERIA

DETALL CONNEXIÓ VÀLVULES DE PAS A LA XARXA

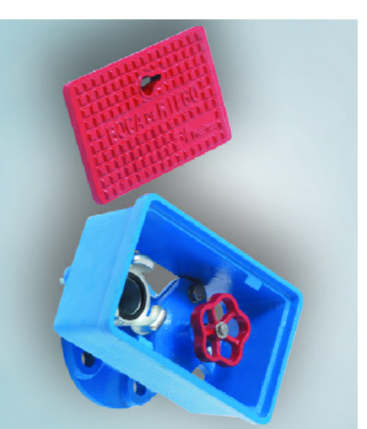

CONNEXIÓ	Ø SORTIDA	A	B	C	D	PES (Kg)
DN 40	Ø45 TIPUS BARCELONA	240	154	223	137	10.18

mesures en mm.



CONNEXIÓ ENTRADA	CONNEXIÓ SORTIDA	A	B	C	D	H	N	R1	R2	PES (Kg)
DN 100	2 DE Ø70 TIPUS BARCELONA	165	435	135	270	288	56	54	52	48
DN 100	2 DE Ø70 BARCELONA STRONETA	165	435	135	270	288	-	-	-	23

mesures en mm.

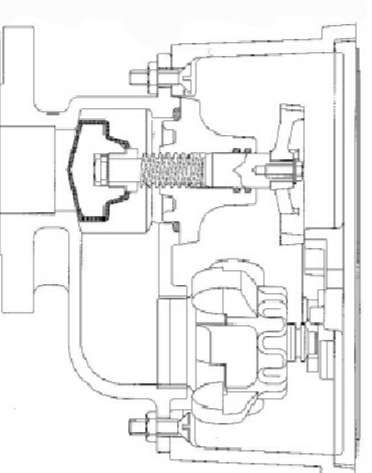

Característiques tècniques:

CONNEXIONS:

- Entrada: Boca DN40 oscsa 1 1/2" H
- Sortida: 1 racord de 45 UNE 23400 sense tap.
- (altre tipus de racord consultar)

PRESSIÓ DE TREBALL:

- Pressió de treball: 16 bars.
- Pressió de prova: 24 bars.

MATERIALS:

- Tapa: Fosa GG240
- Arqueta: Fosa GG25
- Coss: Fosa GG25
- Eix: Acer inox AISI 304
- Ombudador: Fosa GG20 EPDM
- Volant: Fosa GG20
- Torques: NBR
- Pany: Llatú i acer inox.
- Carregols: Inox AISI 304

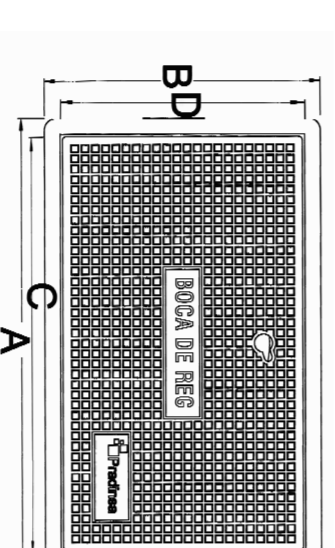

DETALL BOCA DE REG DN40

MARCA PRADINSA

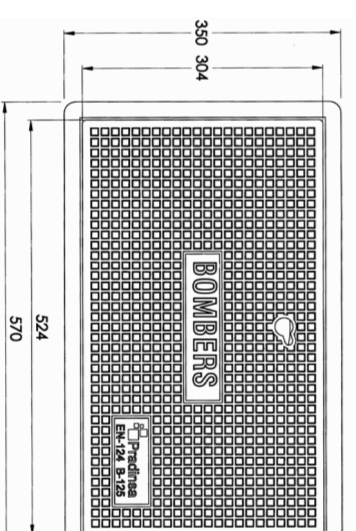

DETALL HIDRANT DE VORERA

MARCA PRADINSA

OBRES DURBANTZACIÓ
PLA PARCIAL TEMPLE SUD
TORTOSA

Promotor
JUNTA DE COMPENSACIÓ
TEMPLE SUD

Planel
XARXA D'ABASTAMENT
D'AIGUA POTABLE
DETALLS



Dibuixat
J.F.F.
1629-28/98

Data
FEBRER-2010
Pla parcial Temple Sud - Tortosa

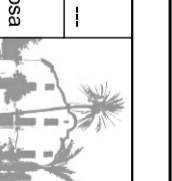

Arquitecte
redactor

F. Xavier Martí i Ferré
COL·LEGIAT NÚM. 5.4324

Folli
Núm.
1 de 1
13.1

Planel **XARXA D'ABASTAMENT**
D'AIGUA POTABLE
MODIFICAT
DETALLS

DATA

MODIFICAT

DETALLS

Visat

Signatures